

catálogo técnico  
freeport  
 ofifran



# freepoint

dorigodesign







freepoint

dorigodesign



freeport

dorigodesign



## características técnicas

### mesa



Tapa elaborada con tablero DM 40mm y chapa natural. Con inserción de cuero y canto de madera 2mm. Laterales realizados con folding DM 40mm con chapa natural y canto de madera 2mm con modelado soforming.

Bandeja pasacables realizada con tablero DM 20mm y chapa natural con canto de madera 0,5mm.

Faldón de tablero DM 40mm con chapa natural y canto de madera 2mm

### librería



Cuerpo realizado con tablero AG 20mm con chapa natural y canto de madera 0,5mm.

Puertas de tablero DM 20mm chapado y canto de madera 2mm.

Trasera elaborada con tablero DM 40mm y AG20mm con chapa natural y canto de 2mm-0,5mm madera.

Laterales realizados con folding DM 40mm con chapa natural y canto de madera 2mm con modelado soforming.

Estantes y tapa elaborados con tablero DM 40mm con chapa natural y canto de madera 2mm.

### cajonera



Cuerpo realizado con tablero DM 40mm y AG20mm con chapa natural y canto de 2mm-0,5mm madera.

Cajones de madera de haya construido con cola de milano.

Fronteras de tablero DM 19mm y chapa natural con canto de madera 2mm.

### herraje

Bisagras de acero con apertura de 100° y montaje en clip con acabado cromado.

Tiradores de DM uñero con acabado poro abierto.

Guías metálicas atornilladas de extracción parcial autofreno de acero inoxidable acabadas con pintura epoxi.

### acabados

Acabado poro abierto con una capa de fondo poliacrílico y una capa de acabado de laca de poliuretano de alta resistencia.



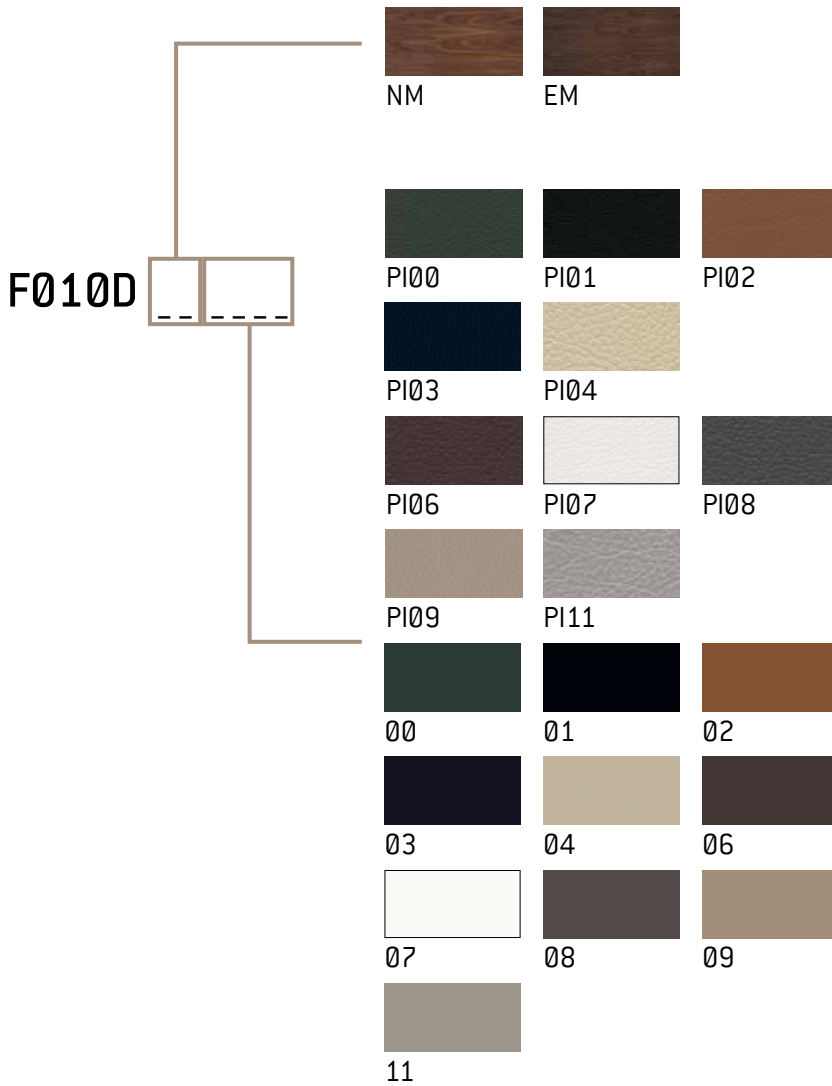

**F022NMPI01\* =**



**F010DNMPI01 =**



\* El interior del mueble auxiliar irá en el mismo color de lacado que la piel.

L x A x H    L = largo    A = ancho    H = alto

NOGAL NATURAL (NM)



NOGAL ESPRESSO (EM)



PIEL VERDE (PI00)

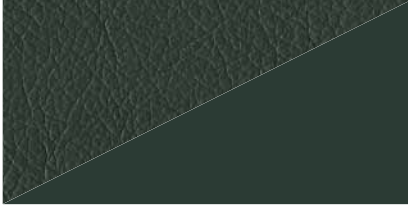

{LM00} LACADO VERDE MATE

PIEL NEGRA (PI01)



{LM01} LACADO NEGRA MATE

PIEL MARRON CLARO (PI02)

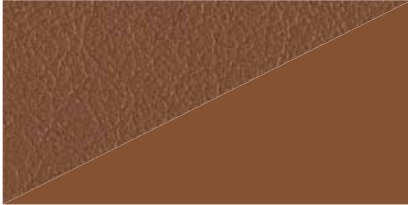

{LM02} LACADO MARRON CLARO MATE

PIEL AZUL (PI03)



{LM03} LACADO AZUL MATE

PIEL MARRON OSCURO (PI04)



{LM04} LACADO MARRON OSCURO MATE

PIEL MARRON OSCURO (PI06)

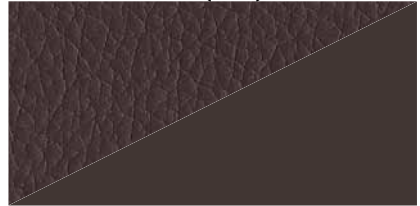

{LM06} LACADO MARRON OSCURO MATE

PIEL BLANCA (PI07)



{LM07} LACADO BLANCO MATE

PIEL ANTRACITA (PI08)

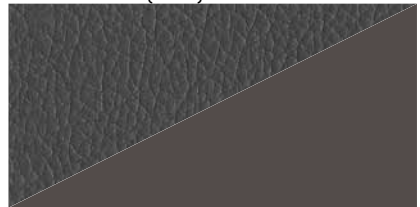

{LM08} LACADO ANTRACITA MATE

PIEL GRIS PIEDRA (PI09)

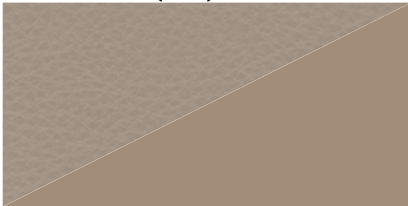

{LM09} LACADO GRIS PIEDRA MATE

PIEL GRIS (PI11)



{LM11} LACADO GRIS MATE

	dimensiones (mm.)	código	bultos	kg	m <sup>3</sup>
	2340 x 2265 x 750	F012_.....	9	313,50	1,348
	2540 x 2265 x 750	F022_.....	9	327,00	1,339
	2340 x 2265 x 750	F013_.....	9	313,50	1,348
	2540 x 2265 x 750	F023_.....	9	327,00	1,339
	2560 x 2265 x 750	F014_.....	10	336,50	1,211
	2760 x 2265 x 750	F024_.....	10	349,50	1,261
	2560 x 2265 x 750	F015_.....	10	336,50	1,211
	2760 x 2265 x 750	F025_.....	10	349,50	1,261



cajoneras



	dimensiones (mm.)	código	bultos	kg	m <sup>3</sup>
	450 x 600 x 660	F230_.....	1	35,00	0,154
	450 x 600 x 660	F240_.....	1	35,00	0,154

	dimensiones (mm.)	código	bultos	kg	m <sup>3</sup>
	2085 x 1045 x 750	F010D_____	5	120,00	0,620
	2085 x 1045 x 750	F010Z_____	5	120,00	0,620
	2285 x 1045 x 750	F020D_____	5	127,00	0,645
	2285 x 1045 x 750	F020Z_____	5	127,00	0,645
	2085 x 1045 x 750	F011D_____	5	142,00	0,706
	2085 x 1045 x 750	F011Z_____	5	142,00	0,706
	2285 x 1045 x 750	F021D_____	5	151,00	0,740
	2285 x 1045 x 750	F021Z_____	5	151,00	0,740



## mesas auxiliares

	dimensiones (mm.)	código	bultos	kg	m <sup>3</sup>
	1285 x 640 x 750	F110_____	4	60,50	0,337
	1640 x 785 x 750	F130_____	3	61,00	0,297
	1200 x 600 x 40	F120_____	1	23,50	0,087

	dimensiones (mm.)	código	bultos	kg	m <sup>3</sup>
	1240 x 640 x 750	F100_	3	46,50	0,225
	2085 x 1045 x 750	F010D_	5	120,00	0,620
	2085 x 1685 x 750		<b>Total:</b>	<b>8</b>	<b>166,50</b>
					<b>0,845</b>

	dimensiones (mm.)	código	bultos	kg	m <sup>3</sup>
	1240 x 640 x 750	F101_	3	46,50	0,225
	2285 x 1045 x 750	F021Z_	5	151,00	0,740
	2285 x 1685 x 750		<b>Total:</b>	<b>8</b>	<b>197,5</b>
					<b>0,965</b>

mesas de centro



	dimensiones (mm.)	código	bultos	kg	m <sup>3</sup>
	685 x 680 x 450	F450_	4	33,50	0,128
	1285 x 680 x 450	F460_	4	47,00	0,168



	dimensiones (mm.)	código	bultos	kg	m <sup>3</sup>
	1300 x 750	F150_	2	55,00	0,432
	2400 x 1200 x 750	F170_	4	152,00	0,596
	3000 x 1200 x 750	F180_	4	177,00	0,712

## mesa de consejo



	dimensiones (mm.)	código	bultos	kg	m <sup>3</sup>
	según proyecto	FP9991	—	—	—

## electrificaciones



	dimensiones (mm.)	código	bultos	kg	m <sup>3</sup>
	1TSN+1USB CARGA 5V/2A	AUX7002	1	0,20	0,001
	2TSN+1USB CARGA 5V/2A+RJ45	AUX7003	1	0,49	0,001

	dimensiones (mm.)	código	bultos	kg	m <sup>3</sup>
	2000 x 600 x 710	F250_.....	5	114,00	0,455
	2000 x 820 x 710	F260_.....	6	183,50	0,515



## composiciones de librerías

	dimensiones (mm.)	código	bultos	kg	m <sup>3</sup>	
	1014 x 465 x 850	F312_.....	3	26,00	0,215	
	unidades	1	3	26,00	0,215	
	930 x 425 x 710	F302_.....	2	38,00	0,131	
	unidades	1	2	38,00	0,131	
	1014 x 465 x 850		Total:	5	64,00	0,346









	dimensiones (mm.)	código	bultos	kg	m <sup>3</sup>	
	1945 x 465 x 850	F314_-----	3	47,00	0,285	
	unidades	1	3	47,00	0,285	
	930 x 425 x 710	F302_-----	2	38,00	0,131	
	unidades	2	4	76,00	0,262	
	1945 x 465 x 850					
			Total:	7	123,00	0,547

	dimensiones (mm.)	código	bultos	kg	m <sup>3</sup>	
	2880 x 465 x 850	F316_-----	4	86,00	0,371	
	unidades	1	4	86,00	0,371	
	930 x 425 x 710	F302_-----	2	38,00	0,131	
	unidades	3	6	114,00	0,393	
	2880 x 465 x 850					
			Total:	10	200,00	0,764

	dimensiones (mm.)	código	bultos	kg	m <sup>3</sup>	
	1015 x 445 x 2020	F332_-----	3	35,00	0,216	
	unidades	1	3	35,00	0,216	
	930 x 425 x 710	F302_-----	3	38,00	0,131	
	unidades	1	3	38,00	0,131	
 1015 x 445 x 2020			Total:	6	73,00	0,347

	dimensiones (mm.)	código	bultos	kg	m <sup>3</sup>	
	1945 x 445 x 2020	F334_-----	4	61,00	0,350	
	unidades	1	4	61,00	0,350	
	930 x 425 x 710	F302_-----	3	38,00	0,131	
	unidades	2	6	76,00	0,262	
 1945 x 445 x 2020			Total:	10	137,00	0,612

	dimensiones (mm.)	código	bultos	kg	m <sup>3</sup>	
	2880 x 445 x 2020	F336_-----	5	111,00	0,500	
	unidades	1	5	111,00	0,500	
	930 x 425 x 710	F302_-----	3	38,00	0,131	
	unidades	3	9	114,00	0,393	
	2880 x 445 x 2020		Total:	14	225,00	0,893

	dimensiones (mm.)	código	bultos	kg	m <sup>3</sup>	
	1015 x 445 x 2020	F342_-----	4	19,00	0,083	
	unidades	1	4	19,00	0,083	
	930 x 425 x 1590	F304_-----	4	72,50	0,248	
	unidades	1	4	72,50	0,248	
	nevera	NEV1003	1	13,00	0,150	
	unidades	1	1	13,00	0,150	
	1015 x 445 x 2020		Total:	8	104,50	0,481

## calidad

Dentro del Grupo Ofifran, la excelencia en nuestras operaciones significa aumentar la satisfacción de nuestros clientes, nuestra posición en el mercado así como los resultados económicos, mediante la garantía de una mejora continua en la calidad y coste de nuestros procesos, productos y servicios. El despliegue de esta excelencia operacional nos permite satisfacer los compromisos de nuestra Política de Calidad.



AIDIMA



RESPECTANDO EL MEDIOAMBIENTE  
RESPECTING THE ENVIRONMENT

Ofifran, para la mejora de nuestros productos, se reserva el derecho de anular o modificar, total o parcialmente, sin previo aviso, cualquiera de los modelos, colores, formatos, referencias y especificaciones técnicas contenidas en este catálogo.

Debido a la técnica de impresión, pueden existir diferencias de color entre el real y el reproducido en este catálogo.

# condiciones de venta

Tarifa con precios PVP, IVA no incluido.

No vendemos a particulares. Venta exclusiva a distribuidores.

## **Pedidos**

Los pedidos se tienen que remitir por fax o correo electrónico.

Cuando su pedido haya sido procesado se emitirá la confirmación del mismo por fax o correo electrónico. Se ruega la revisión de la "confirmación de pedido". Si no se recibe ninguna modificación en el plazo de dos días el pedido se considera firme. Las modificaciones recibidas posteriormente se tratarán como pedidos nuevos con plazos de entrega distintos al pedido original.

## **Forma de pago**

Contado: Implica un descuento del 2% por pronto pago, siempre que sea recibido el importe mediante cheque o efectivo en el momento de la descarga de la mercancía.

Giro domiciliado a 15 días fecha factura implica un descuento del 2%.

Giro domiciliado a 30 días fecha factura implica un descuento del 1%.

Giro domiciliado a 55 días fecha factura.

El pago de la primera compra, siempre se realizará al contado.

No se servirá ningún pedido, si se encuentra pendiente de solución el cobro de efectos devueltos o facturas de contado pasados los 15 días.

El cobro de todas nuestras operaciones comerciales, tanto nacionales como internacionales, está asegurado por "CESCE".

## **Portes**

Los envíos se realizan a portes pagados para pedidos de importe neto superior a 1000 euros. Para pedidos inferiores se cobrará un importe en concepto de portes del 5% del valor del albarán.

El material será puesto a pie de la caja del camión.

Serán por cuenta del cliente los envíos directos no entregados por nuestros medios.

## **Reclamaciones**

Todo tipo de reclamación y devolución sobre artículos y defectos aparentes en la mercancía deberá ser realizado a Ofifran por fax o correo electrónico en el plazo máximo de 10 días desde la fecha de recepción de dicha mercancía. La cantidad será verificada en el momento de la descarga, reflejándose en el albarán cualquier desviación. Asimismo se reflejará en el albarán cualquier daño producido por el transporte.

No se admitirán reclamaciones debidas a variaciones naturales en el color o textura de la madera.

La retirada de mercancía no conforme se realiza mediante "orden de recogida" emitida y autorizada por Ofifran. No se realizará recogida del material sin autorización previa.

La mercancía se tiene que devolver en su embalaje original.

## **Garantía**

Todos nuestros artículos están garantizados durante el periodo de 2 años contra todo defecto de fabricación, sin incluir los desperfectos causados por su mal uso.

**El comprador-cliente de ofifran con relación de pedidos y aceptación de la mercancía de esta firma, acepta implícitamente estas condiciones de venta.**



Pol. Ind. Gutenberg  
La Pobla de Vallbona  
46185 Valencia (Spain)  
T. +34 961662215  
F. +34 961661539  
comercial@ofifran.com  
[www.ofifran.com](http://www.ofifran.com)